



Care Magnet
nano 0220.010
long 0222.015
strong 0222.020
strong+ 0222.025

TUNZE[®]
Aquatic Eco Engineering

Gebrauchsanleitung
Instructions for Use
Mode d'emploi

x0222.8888
11/2021

TUNZE® Aquarientechnik GmbH
Seeshaupter Straße 68
82377 Penzberg - Germany
Tel: +49 8856 2022
Fax: +49 8856 2021
info@tunze.com
www.tunze.com

Inhalt	Seite	Contents	Page	Sommaire	Page
Allgemeines	4-10	General Information	5-10	Généralités	5-10
Care Booster	12	Care Booster	13	Care Booster	13
Technische Daten	14	Technical data	15	Caractéristiques techniques	15
Sicherheitshinweise	16	Safety instructions	17	Sécurité d'utilisation	17
Anwendung	18-20	Application	19-21	Utilisation	19-21
Montieren / Entfernen des Care Booster	22	Assembly / Removal of the Care Booster	23	Montage / Démontage de Care Booster	23
Austausch der Endkappen	22	Replacement of the end caps	23	Remplacement des embouts	23
Ersatzteile und Zubehör	24	Spare parts and accessories	25	Pièces de rechange et accessoires	25
Garantie	26	Warranty	27	Garantie	27
Entsorgung	28	Disposal	28	Gestion des déchets	28

① Care Magnet
nano 0220.010



② Care Magnet
long 0222.015
strong 0222.020
strong+ 0222.025



③

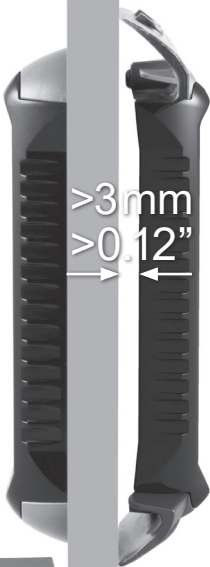

Allgemeines

Die TUNZE® Care Magnets nano (1), long, strong und strong+ (2) sind innovative Scheibenreiniger für eine effektive und bequeme Reinigung von Aquarienscheiben.

Zur Reinigung verwenden sie keine flache Reinigungsfläche sondern spezielle Kunststoffklingen aus verschleißarmem Hochleistungskunststoff. Die beiden Kunststoffklingen entfernen die Algen so deutlich besser von den Scheiben — fast so gut wie eine scharfe Metallklinge.

Der Innenmagnet ist mehr als 3 mm von der Aquarienscheibe entfernt (3) und verhindert das Verkleben des Aquariensands. Dadurch wird es fast unmöglich, Aquarienscheiben (Glas oder Acryl) zu verkratzen.

Achtung! Vorsicht bei Verwendung von teilweise magnetischem Sand (Hawaiian Black)!

Der TUNZE® Care Magnet kann auf Dauer im Aquarium bleiben, ohne das Gesamtbild zu stören. Alle mit der Umgebung in Kontakt kommende Werkstoffe sind korrosions- und hydrolysebeständig.

Geschützt durch nationale und internationale Patente.

General Information

TUNZE® Care Magnets nano (1), long, strong und strong+ (2) are innovative glass pane cleaners for an effective and convenient cleaning of aquarium panes.

For cleaning, they do not use a flat cleaning surface but special plastic blades made of wear-resistant high-performance plastic. The two plastic blades considerably better remove the algae from the glass — almost as good as a sharp metal blade.

The inner magnet is more than 3 mm from the aquarium glass (3) and prevents the aquarium sand from jamming. This makes it almost impossible to scratch aquarium panes (glass or acrylic).

Attention! Be careful when using partially magnetic sand (Hawaiian Black)!

The TUNZE® Care Magnet can remain in the aquarium in the long run without disrupting the overall scenery. All materials that come into contact with the environment are resistant to corrosion and hydrolysis.

Protected by national and international patents.

Généralités

TUNZE® Care Magnet nano (1), long, strong et strong+ (2) sont des aimants à algues innovants conçus pour un nettoyage efficace et agréable des vitres d'aquariums.

Pour leur fonction, ils ne possèdent pas de surface de nettoyage plane mais plus avantageusement deux lames haute-performances en plastique résistant à l'usure. Ces lames éliminent les algues bien plus efficacement qu'une surface abrasive — presque autant que des lames métalliques tranchantes.

L'aimant interne est distant de 3 mm de la vitre ce qui évite le blocage des grains de sable et rend presque impossible les rayures sur les vitres d'un aquarium (verre ou acrylique).

Attention ! Risques de rayures lors de l'utilisation d'un sable partiellement chargé en fer (Hawaiian Black)!

TUNZE® Care Magnet peut résider en permanence dans l'aquarium, sans nuire à l'image générale du biotope. Toutes les matières utilisées pour sa fabrication résistent à l'immersion permanente, résistent à la corrosion ainsi qu'à l'hydrolyse.

Protégé par des brevets nationaux et internationaux.



Spezielle Kunststoffklingen (1)

Die Lebensdauer einer Klinge liegt bei mehreren Monaten bis ca. einem Jahr, je nach den vorliegenden Umständen. Der geringe Fließ- und Reibwiderstand beim Reinigen bei gleichzeitiger hoher Magnetkupplung und optimalem Schneidwinkel macht diese speziellen Klingen besonders effizient. Der Care Magnet ist mit der kleinen Kunststoffklinge eingeschränkt auch an Acrylscheiben verwendbar.

Edelstahlklinge (2)

Bei Care Magnet long 0222.015, strong 0222.020 und strong+ 0222.025 kann bei Verwendung an Glas-Aquarienscheiben mit besonders harten Algen (oder älteren Ablagerungen, dicken Kalkrotalgen) die große Klinge mit der speziellen mitgelieferten Edelstahlklinge erweitert werden.

Achtung! Verletzungsgefahr! Vor Kindern fernhalten! (3)

Dieses Gerät ist für Benutzer (einschl. Kinder) mit eingeschränkten physischen, sensorischen oder psychischen Fähigkeiten bzw. ohne jegliche Erfahrung oder Vorwissen nur dann geeignet, wenn eine angemessene Aufsicht oder ausführliche Anleitung zur Benutzung des Gerätes durch eine verantwortliche Person sichergestellt ist. Achten Sie darauf, dass Kinder nicht mit dem Gerät spielen.



Special plastic blades (1)

The lifespan of a blade ranges from several months to approximately one year, depending on the circumstances. The low flow and friction resistance when cleaning with, at the same time, a high magnetic coupling and optimal cutting angle make these special blades particularly efficient. With its small plastic blade, the Care Magnet can also be used to a limited extent on acrylic panes.

Stainless steel blade (2)

With Care Magnet long 0222.015, strong 0222.020 and strong + 0222.025, the large blade can be extended with the special stainless steel blade supplied when used on glass aquarium panes with particularly hard algae (or older deposits, thick limestone algae).

Caution! Risk of injury! Keep away from children! (3)

This device is only suitable for users (including children) with limited physical, sensory or mental capabilities, or lack of experience and knowledge, if adequate supervision or comprehensive instruction concerning the operation of the device is provided by a responsible person. Make sure that children do not play with the device.

Lames en plastique spécial (1)

La durée de vie des lames plastiques est de plusieurs mois à env. une année, en fonction des conditions d'utilisation. La faible résistance hydrodynamique et le peu de frottement durant le nettoyage associés à un puissant couplage magnétique et un angle de coupe optimal rendent ces lames particulièrement efficaces en termes de nettoyage. En utilisant les petites lames et en prenant certaines précautions, Care Magnet s'utilise très avantageusement sur des vitres d'aquariums en acrylique.

Lame en acier inoxydable (2)

Pour le nettoyage de vitres d'aquariums avec des algues particulièrement résistantes (incrustations plus anciennes, algues calcaires), il est possible de monter une lame acier inoxydable sur la grande lame plastique des modèles Care Magnet long 0220.015, strong 0220.020 et strong+ 0220.025.

Attention ! Risques de blessures ! Tenir hors de portée des enfants ! (3)

Les utilisateurs (enfants inclus) ayant des limitations physiques, sensorielles, psychiques, ne bénéficiant pas d'une expérience ou de connaissances suffisantes ne peuvent utiliser cet appareil qu'avec le concours d'une tierce personne responsable, assurant la surveillance ou veillant à l'observation du mode d'emploi. Veuillez vous assurer que les enfants ne puissent jouer avec cet appareil.



Durch das patentierte Prinzip der unterschiedlich langen Kunststoffklingen entsteht ein unterschiedlicher Anpressdruck, dadurch kann die schmale Klinge auch festsitzende Algen entfernen. Mit der breiten Klinge lassen sich dafür Algen großflächig entfernen.

The patented principle which uses plastic blades with a different length creates a varying application pressure, enabling the narrow blade to remove even tightly attached algae. And with the wide blade, it is possible to perform a large-scale algae removal.

Le principe breveté de l'utilisation de deux lames de longueurs différentes permet de créer deux pressions d'appui différentes. La lame courte est conçue pour retirer des algues fortement incrustées, la lame large à l'inverse est plutôt indiquée pour une grande surface de nettoyage.

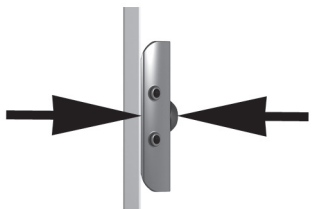

Durch seine schlanke Konstruktion werden die Pflanzen und die Korallen nicht berührt.

Thanks to its slim design, disturbance to plants, corals and decor is reduced or eliminated.

Sa construction peu épaisse évite un contact avec les plantes ou les coraux.

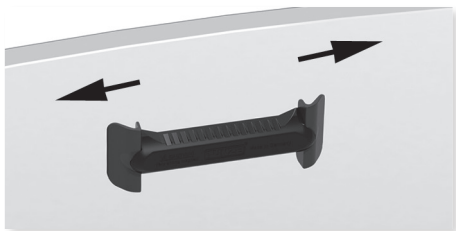

Der Care Magnet ist auch an runden Aquarienscheiben oder Rundbogenscheiben einsetzbar.

The Care Magnet can also be used on round aquarium glass panes or round-arched windows.

Care Magnet s'utilise aussi pour des vitres arrondies ou incurvées.

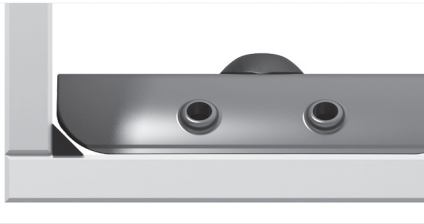

Kunststoffklingen mit runden Ecken ermöglichen einen fließenden Übergang an den Aquarienkanten zur nächsten Scheibenseite, ohne die Silikonfugen zu beschädigen.

Plastic blades with round edges enable a smooth transition to the next pane at the aquarium edges without damaging the silicone joints.

Lames plastiques à coins arrondis, permettent un passage facile d'une vitre à la suivante sans endommager les collages silicone.

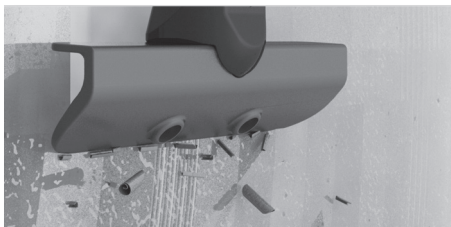

Verteilt die Algen nicht im Aquarium als grünen Staub, sondern rollt sie komplett zusammen, so wird der Algenbelag zu richtigem Futter für die Fische.

It doesn't distribute the algae within the aquarium as a green dust; the algae is rolled into small pieces which will be consumed by many species of fish.

Ne disperse pas les algues en poussière verte dans l'aquarium, les algues sont compactées et enroulées sur elles-mêmes afin de servir de nourriture aux poissons.

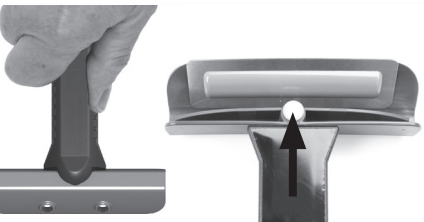

Auch als Handschaber nutzbar.

It can also be used as a hand scraper.

S'utilise aussi comme simple raclette à main.

Die Sicherungsstifte sorgen für einen soliden Halt der Klingen am Care Magnet.

The locking pins ensure that the blades are held firmly on the Care Magnet.

Les goupilles de verrouillage garantissent un bon maintien des lames sur l'aimant.

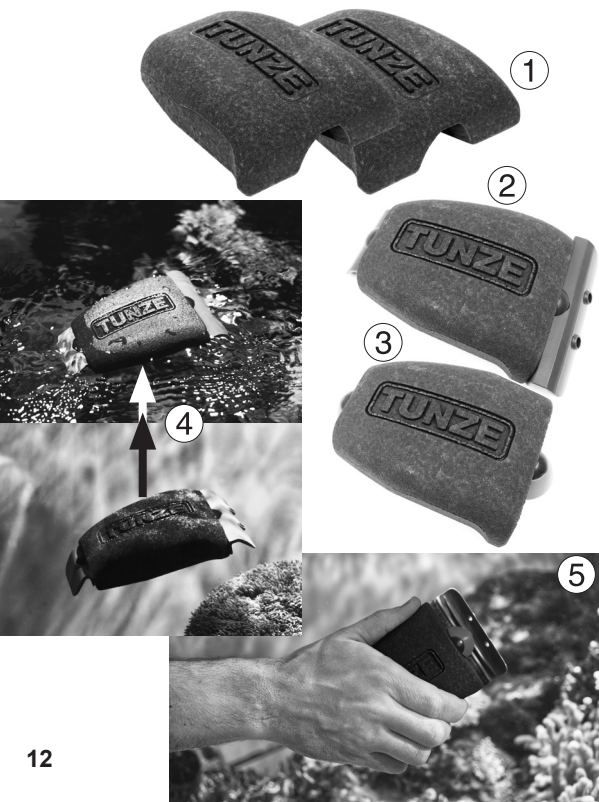

Care Booster

Auf den TUNZE® Care Magnets long, strong und strong+ sind zwei Care Booster (Schwimmkörper) (1) montiert.

Durch den Care Booster am inneren Reinigungsmagneten (2) kann dieser an die Oberfläche schwimmen (4), sobald er sich vom äußeren Magneten löst. Dadurch wird vermieden, dass man den Magneten mit der Hand aus dem Aquarium fischen muss. Außerdem schützt dies die Aquarienbewohner vor Kollisionen, erleichtert also insgesamt die Handhabung.

Auf dem äußeren Magneten (3) kann der Care Booster als bequeme und ergonomische Griffhilfe (5) verwendet werden und bleibt trotzdem deutlich kompakter und unauffälliger als herkömmliche Algenmagnete. Bei montiertem Care Booster gleitet der äußere Magnet außerdem auf speziellen Kunststoffflächen, statt auf dem Fließ, wodurch sich der Reibungswiderstand reduziert.

Care Booster

Two Care Boosters (floaters) (1) are mounted on the TUNZE® Care Magnets long, strong and strong+.

The Care Booster on the inner cleaning magnet (2) can float to the surface (4) as soon as it detaches from the outer magnet. This avoids having to bring up the magnet from the bottom of the aquarium by hand. The Care Booster also protects the aquarium inhabitants from collisions. On the whole, it makes handling easier.

Being mounted on the outer magnet (3), the Care Booster can be used as a comfortable and ergonomic grip aid (5) and still remains much more compact and unobtrusive than conventional algae magnets. When the Care Booster is mounted, the outer magnet also slides on special plastic surfaces instead of on the felt strip, which reduces the frictional resistance.

Care Booster

Les TUNZE® Care Magnets long, strong et strong+ + sont équipés de deux flotteurs Care Booster (1) pré-montés.

Sur l'aimant interne (2), Care Booster assure la flottabilité et une remontée vers la surface en cas de détachement de la vitre de l'aquarium (4). Cet avantage évite une récupération manuelle de l'aimant au fond de l'aquarium, évite aussi des collisions avec les occupants du biotope et facilite globalement les manipulations.

Sur l'aimant externe, Care Booster devient une poignée très ergonomique (5) pour une meilleure prise en main de l'aimant externe tout en restant bien plus compact et plus discret que des aimants à algues conventionnels. Care Booster permet un meilleur glissement de l'aimant externe sur la vitre en réduisant sensiblement les frottements, sans utilisation de la surface en feutre.

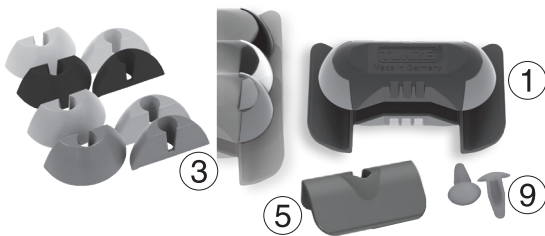

Technische Daten

Care Magnet nano 0220.010 (1)

6 bis max. 10 mm Glasstärke

Breite 45 mm, Länge 78 mm.

Inklusive:

1 Ersatz-Kunststoffklinge 45 mm (5)

2 Sicherungstifte (9)

8 Endkappen in vier Farben (blau, grün, schwarz, weiß) (3)

Technical data

Care Magnet nano 0220.010 (1)

Glass thickness from 6 mm (1/4") to max. 10 mm (3/8").

Width 45 mm (1.77"), length 78 mm (3.07").

Including:

1 replacement plastic blade 45 mm (1.77") (5)

2 locking pins (9)

8 end caps in four colors (blue, green, black, white) (3)

Caractéristiques techniques

Care Magnet nano 0220.010 (1)

Pour vitres de 6 à 10 mm maxi.

Largeur 45 mm, longueur 78 mm.

Comprend :

1 lame plastique de rechange 45 mm (5)

2 goupilles de verrouillage (9)

8 embouts en quatre couleurs (bleu, vert, noir, blanc) (3)



Care Magnet long 0222.015 (2)

10 bis max. 15 mm Glasstärke

Care Magnet strong 0222.020 (2)

15 bis max. 20 mm Glasstärke

Care Magnet strong+ 0222.025 (2)

20 bis max. 25 mm Glasstärke

0222.015 / 0222.020 / 0222.025:

Breite 86 mm, Länge 140 mm

Inklusive:

2 Care Booster (Schwimmkörper) (4)

4 Halteklammern (5)

2 Ersatz-Kunststoffklingen 45 mm (6) + 86 mm (7)

1 Edelstahlklinge (8)

2 Sicherungstifte (9)

8 Endkappen in vier Farben (blau, grün, schwarz, weiß) (3)

Care Magnet long 0222.015 (2)

Glass thickness from 10 mm (3/8") to max. 15 mm (2/3").

Care Magnet strong 0222.020 (2)

Glass thickness from 15 mm (2/3") to max. 20 mm (4/5").

Care Magnet strong+ 0222.025 (2)

Glass thickness from 20 mm (4/5") to max. 25 mm (1").

0222.015 / 0222.020 / 0222.025:

Width 86 mm (3.38"), length 140 mm (5.51")

Including:

2 Care Booster (floaters) (4)

4 retaining clips (5)

2 spare plastic blades 45 mm (1.77") (6) + 86 mm (3.38") (7)

1 stainless steel blade (8)

2 locking pins (9)

8 end caps in four colors (blue, green, black, white) (3)

Care Magnet long 0222.015 (2)

Pour vitres de 10 à 15 mm maxi

Care Magnet strong 0222.020 (2)

Pour vitres de 15 à 20 mm maxi

Care Magnet strong+ 0222.025 (2)

Pour vitres de 20 à 25 mm maxi

0222.015 / 0222.020 / 0222.025:

largeur 86 mm, longueur 140 mm

Comprend:

2 Care Booster (flotteurs) (4)

4 clips de verrouillage (5)

2 lames plastiques de rechange 45 mm (6) + 86 mm (7)

1 lame acier inoxydable (8)

2 goupilles de verrouillage (9)

8 embouts en quatre couleurs (bleu, vert, noir, blanc) (3)

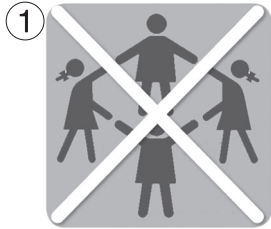

Sicherheitshinweise

Care Magnet von Kindern fernhalten (1)!

Achtung Verletzungsgefahr! Sehr starker Magnet (2)!

Magnethälften nicht direkt zusammenbringen!

Magnete haften von 5 bis 20 kg, je nach Typ. Magneteile mit der Hand nur an den Seitenflächen greifen, niemals die Hand oder Finger zwischen die Kontaktflächen bringen!



Magnet zieht Metallteile unter 10 cm Abstand mit großer Kraft an! Beim Hantieren mit dem Magneten sollten sich keine Schlüssel oder Kreditkarten in den Taschen oder Jacken befinden. Diese werden angezogen und beim Entfernen des Magneten kann der Stoff beschädigt werden oder die Kreditkarte magnetisch unlesbar werden.

Gefahr für Elektronikteile und Datenträger im Umkreis von 1 m.

Vorsicht bei empfindlichen Geräten, z.B. Herzschrittmachern, mind. 50 cm Abstand halten!

Erhitzung über 50°C führt zur Zerstörung des Magneten, bzw. Verlust der Magnetwirkung (3).

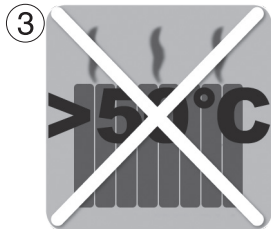

Safety instructions

Keep the Care Magnet away from children (1)!

Caution risk of injury! Very strong magnet (2)!

Do not bring the magnet halves together!

The magnet attraction force is between 5 and 20 kg, depending on the type. Only touch the magnetic parts on the sides with your hand. Never place the hand or the fingers between the contact surfaces!

The magnets attract metal parts which are less than 10 cm (4") away with great force! When handling the magnets, no keys or credit cards should be in the pockets or jackets. They will also be attracted, and when the magnet is removed the fabric can become damaged or the credit card can become magnetically unreadable.

Risk for electronic parts and data carriers within a radius of 1 m (36").

Be careful with sensitive devices, such as pacemakers, a min. distance of at least 50 cm (20") should be maintained!

Heating above 50°C will lead to the destruction of the magnet, or loss of the magnetic effect (3).

Sécurité d'utilisation

Les aimants Care Magnet sont à tenir hors de portée des enfants ! (1)

Attention, risques de blessures! Aimants surpuissants ! (2)

Ne jamais réunir les deux parties d'un aimant !

Force d'attraction de 5 - 20 kg en fonction du modèle. Tenir les aimants uniquement sur les côtés sans jamais intercaler la main ou les doigts entre les surfaces magnétiques !

En-dessous d'une distance de 10 cm, tous les aimants attirent fortement le métal ferreux! Lors de la manipulation des aimants, aucune clé ou carte bancaire ne doit se trouver dans les poches des vestes ou des pantalons. Les clés peuvent provoquer la déchirure des étoffes lors de leur séparation, les données des cartes bancaires peuvent être définitivement effacées.

Danger pour les cartes électroniques et supports magnétiques de données dans un rayon de 1 m.

Une attention particulière est requise en présence d'appareillages sensibles comme des simulateurs cardiaques par exemple. Observez une distance minimale de 50cm!

Un échauffement de plus de 50°C conduit à la destruction des aimants ou à une perte de leur puissance magnétique (3).

Anwendung

Beide Magnetteile des Care Magnets aus der Verpackung nehmen und auf eine metallfreie Fläche legen, dabei Sicherheitshinweise gut beachten!

Innen-Magnetteil mit Kunststoffklingen möglichst oben an die Innenscheibe des Aquariums setzen (1). Außen-Magnetteil mit Filzunterlage auf die Außenscheibe ansetzen und langsam zusammenführen (2).

Die optimale Reinigung der Aquarienscheibe erreicht man durch ein gleichmäßiges Schieben in Längsrichtung (3). Durch andere Bewegungen kann sich der innere Magnet von der Scheibe ablösen und auf den Boden sinken. Dies wird vermieden durch den mitgelieferten Care Booster (4), der den inneren Magneten an die Wasseroberfläche schweben lässt (5).

Der Innenmagnet ist mehr als 3 mm von der Aquarienscheibe entfernt und verhindert das Verkleben des Aquariensands (6). Es ist jedoch in seltenen Fällen nicht völlig auszuschließen, dass sich an der Sandzone ein sehr kleines Sandkorn unter der Kunststoffklinge verklemt und dadurch Kratzer verursacht. Vorsicht bei Verwendung von teilweise magnetischem Sand (Hawaiian Black)!

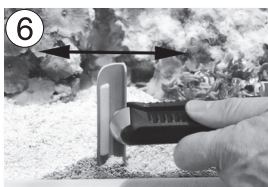

Application

Remove both magnet parts of the Care Magnet from the packaging and place them onto a metal-free surface, thereby precisely observing the safety instructions!

Place the inner magnet part with the plastic blades as far up as possible on the inner glass pane of the aquarium (1). Place the outer magnetic part with the felt pads onto the outer glass pane and slowly bring them together (2).

The optimal cleaning effect of the aquarium glass pane can be achieved by applying a steady motion in the length-wise direction (3). Through other movements the inner magnet could separate from the glass pane and sink to the bottom. This is avoided by the included Care Booster (4), which lets the inner magnet float to the surface of the water (5).

The inner magnet is more than 3mm away from the aquarium glass pane, and thus prevents a jamming of the aquarium sand (6). However, it cannot be completely ruled out that a tiny grain of sand becomes jammed under the plastic blade in the sand zone, which can then cause scratches. Be careful when using partially magnetic sand (Hawaiian Black)!

Utilisation

Retirez les deux parties du Care Magnet de leur emballage en les disposant sur une surface libre de toute pièce métallique, bien lire les instructions!

Présentez l'aimant interne à lames plastiques en partie haute de l'aquarium (1). Amenez l'aimant externe à tampons de feutre en face de l'aimant interne (2) avec précaution.

Pour un nettoyage optimal des vitres de l'aquarium, déplacez l'aimant externe de manière régulière dans le sens de sa longueur (3). Tout autre mouvement pourrait décrocher l'aimant interne qui tomberait alors sur le sable. Mais ceci est évité par Care Booster (4), permettant à l'aimant interne de flotter vers la surface de l'eau (5).

L'aimant interne est éloigné de la vitre de plus de 3mm évitant ainsi d'emprisonner du sable (6). Il n'est pourtant pas impossible lors d'un nettoyage dans la zone sableuse que de très fines particules de sable se coincent entre la lame plastique et la vitre, occasionnant ainsi des rayures. Attention à l'usage de sable partiellement magnétique (Hawaiian Black)!



Nur bei Glas-Aquarienscheiben mit besonders harten Algen sollte die große Klinge mit der speziellen Edelstahlklinge erweitert werden. Bei Modell 0222.015, 0222.020 und 0222.025 serienmäßig mitgeliefert, bei Model 0220.010 erweiterbar mit Art.Nr. 0220.154.

Dazu muss der blaue Halter (6) von der Kunststoffklinge gelöst werden, Edelstahlklinge positionieren (7) und mit blauem Halter (8) wieder fixieren.

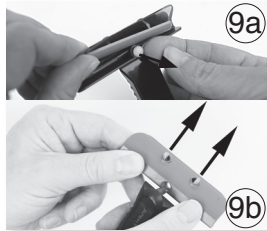

Austausch der Klingen

Die Lebensdauer einer Kunststoffklinge liegt bei mehreren Monaten bis ca. einem Jahr. Falls die Reinigung mit Care Magnet Algen Spuren auf der Scheibe hinterlässt, empfehlen wir beide Klingen zu kontrollieren (vorsichtig mit dem Finger) und ggf. eine oder beide Klingen zu ersetzen (eine Ersatzklinge ist mitgeliefert).

Dafür am inneren Magneten den Sicherungsstift herausziehen (9a) und Klinge nach oben herausnehmen (9b), dann neue Klinge (10a) und Sicherungsstift (10b) einsetzen.

Falls nötig kann der Filzstreifen des externen Magnets sehr einfach ersetzt werden (11), Art. Nr. 0220.157.

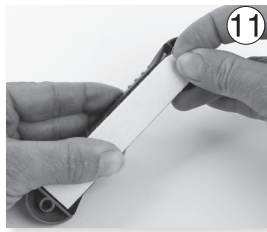
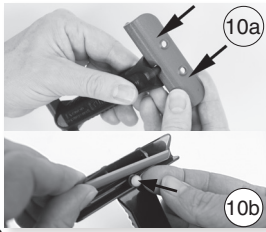

The large blade should only be expanded with the included stainless steel blade for aquarium glass panes with particularly tough algae. For model 0222.015, 0222.020 and 0222.025 standardly included in the scope of delivery, model 0220.010 expandable with item no. 0220.154.

For this, the blue holder must be separated from the plastic blade (6), position the stainless steel blade (7) and lock it with the blue holder (8).

Blade replacement

The service life of a plastic blade is from several months up to approx. one year. If the cleaning with the Care Magnet leaves algae traces on the glass pane, we recommend checking both blades (with the finger), replacing one or both of them if necessary (a replacement blade is included).

To do this, pull out the locking pin of the inner magnet (9a) and remove the blade upwards (9b), then insert new blade (10a) and locking pin (10b).

If necessary the felt strip of the external magnet can be replaced very easily (11), item no. 0220.157.

Uniquement pour les vitres en verre comportant des algues particulièrement difficiles à retirer, nous conseillons le rajout de la lame en acier inoxydable. Ces lames sont livrées de série avec les modèles 0222.015, 0222.020 et 0222.025, en option avec le modèle 0220.010 en tant que référence 0220.154.

Afin d'utiliser cette lame, déposez le support bleu incorporé à la lame plastique (6), positionnez la lame en acier (7) et bloquez avec le support bleu (8).

Remplacement des lames

La durée de vie d'une lame plastique est de plusieurs mois à env. une année. En cas de traces d'algues sur la vitre de l'aquarium lors du nettoyage, nous conseillons de contrôler l'état des deux lames plastiques (attention au doigt !). Si nécessaire, remplacez une seule ou les deux lames (une lame de chaque longueur est livrée d'origine en pièce de rechange).

Pour cela, retirez les deux goupilles internes de verrouillage (9a), retirez la lame de l'aimant interne en poussant vers le haut (9b) puis insérez une nouvelle lame (10a) et la goupille (10b).

Si nécessaire, remplacez la surface en feutre de l'aimant externe (11), article 0220.157.

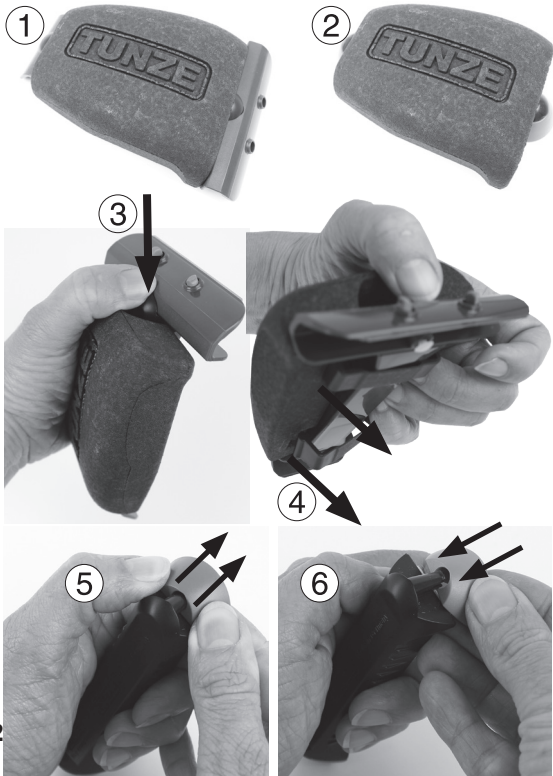

Montieren / Entfernen des Care Boosters

Die beiden Care Booster (Schwimmkörper) sind ab Werk auf den Innen- (1) und Außenmagneten (2) von Care Magnet long, strong und strong+ montiert. Der Care Magnet kann aber auch ohne die Schwimmkörper benutzt werden.

Zur Demontage den Schwimmkörper in die Hand nehmen und mit dem Daumen festen Druck auf die überstehende Stelle des Griffstücks (3) ausüben, bis sich die Halteklammern aus den Hinterschnitten (4) lösen.

Austausch der Endkappen

Ab Werk sind bei beiden Magneten des Care Magnets die blauen Endkappen montiert. Diese können durch die mitgelieferten Endkappen in grün, schwarz und weiß individuell ausgetauscht werden. Einfach blaue Endkappen aus der Führung herauschieben (5) und Endkappe mit der gewünschten Farbe über die Führung schieben (6). So kann der Care Magnet optisch perfekt an das Beckenbiotop oder an die Aquarienumgebung angepasst werden.

Assembly / Removal of the Care Booster

The two Care Boosters (floats) are ex factory mounted on the inner (1) and outer magnets (2) of Care Magnet long, strong and strong+. The Care Magnet can also be used without the floats.

To disassemble, take the float in your hand and use your thumb to apply firm pressure to the protruding part of the handle (3) until the retaining clips release from the undercuts (4).

Replacement of the end caps

The blue end caps are fitted ex factory to both magnets of the Care Magnet. These can be individually replaced with the included green, black or white end caps. Simply slide the blue end caps from of the guide bar (5) and slide the end cap with the desired color over the guide bar (6). In that way, the Care Magnet can be visually adapted perfectly to the tank biotope or to the aquarium environment.

Montage / Démontage de Care Booster

Les deux flotteurs Care Booster sont montés d'usine sur l'aimant intérieur (1) et extérieur (2) de Care Magnet long, strong et strong+. Care Magnet peut également s'utiliser sans les flotteurs!

Pour les retirer, saisissez l'aimant avec son flotteur dans votre main et appliquez une pression ferme avec le pouce sur la partie saillante de la poignée (3) jusqu'à ce que les clips de verrouillage se détachent de leur logement dans le flotteur (4).

Remplacement des embouts

Les embouts bleus sont montés d'origine sur les deux aimants Care Magnet mais peuvent être facilement remplacés par des embouts verts, noirs ou blancs. Pour cela, faites simplement glisser l'embout bleu de l'extrémité hors de sa glissière (5) et insérez l'embout de la couleur souhaitée (6). Ainsi, Care Magnet pourra parfaitement s'adapter au visuel du biotope aquatique ou à son environnement direct.

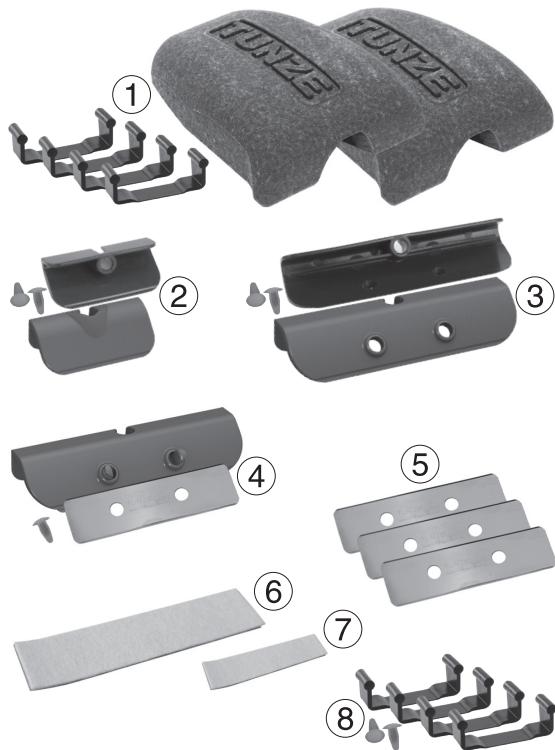

Ersatzteile und Zubehör für Care Magnet

- (1) Care Booster
2 Schwimmkörper und 4 Halteklammern
für Care Magnet long, strong und strong+
Art. Nr. 0222.000
- (2) 2 Kunststoffklingen 45 mm mit 2 Sicherungsstiften.
Art.Nr. 0220.156
- (3) 2 Kunststoffklingen 86 mm mit 2 Sicherungsstiften.
Art.Nr. 0220.153
- (4) Klingenset 86 mm aus 1 Kunststoff- und 1 Edel-
stahlklinge mit Sicherungsstift und blauem Halter.
Auch als Erweiterung für Care Magnet nano verwendbar.
Art.Nr. 0220.154
- (5) 3 Edelstahlklingen
Art.Nr. 0220.155
- (6) Filzstreifen 98 x 19 mm
für Care Magnet long, strong und strong+
Art. Nr. 0220.257
- (7) Filzstreifen 40 x 13 mm
für Care Magnet nano
Art. Nr. 0220.067
- (8) 2 Sicherungsstifte, 4 Halteklammern
für Care Magnet long, strong und strong+
Art. Nr. 0222.159

Spare parts and accessories for Care Magnet

- (1) Care Booster
2 floaters and 4 retaining clips
for Care Magnet long, strong and strong+
Item no. 0222.000
- (2) 2 Plastic blades 45 mm (1.77") with 2 locking pins
Item no. 0220.156
- (3) 2 Plastic blades 86 mm (3.38") with 2 locking pins
Item no. 0220.153
- (4) Blade set 86 mm (3.38") containing 1 plastic blade and
1 stainless steel blade with locking pin and blue holder.
Can also be used as an expansion for Care Magnet nano.
Item no. 0220.154
- (5) 3 stainless steel blades
Item no. 0220.155
- (6) Felt strip 98 x 19 mm (3.82" x 0.75")
for Care Magnet long, strong and strong+
Item no. 0220.257
- (7) Felt strip 40 x 13 mm (1.57" x 0.51")
for Care Magnet nano
Item no. 0220.067
- (8) 2 locking pins, 4 retaining clips
for Care Magnet long, strong and strong+
Item no. 0222.159

Pièces de rechange et accessoires pour Care Magnet

- (1) Care Booster
2 flotteurs et 4 clips de verrouillage
pour Care Magnet long, strong et strong+
Art. Nr. 0222.000
- (2) 2 Lames plastiques 45 mm avec 2 goupilles de verrouillage.
Art.Nr. 0220.156
- (3) 2 Lames plastiques 86 mm avec 2 goupilles de verrouillage.
Art.Nr. 0220.153
- (4) Set de lames 86 mm en plastique et acier inoxydable
avec goupilles de verrouillage et support de lame bleu.
Utilisable aussi pour Care Magnet nano.
Art.Nr. 0220.154
- (5) Lames acier inoxydable, 3 pièces
Art.Nr. 0220.155
- (6) Surface en feutre 98 x 19 mm
pour Care Magnet long, strong et strong+
Art. Nr. 0220.257
- (7) Surface en feutre 40 x 13 mm
pour Care Magnet nano
Art. Nr. 0220.067
- (8) 2 goupilles et 4 clips de verrouillage
pour Care Magnet long, strong et strong+
Art. Nr. 0222.159

TUNZE® Aquarientechnik GmbH
Seeshaupter Straße 68
82377 Penzberg - Germany
Tel: +49 8856 2022
Fax: +49 8856 2021
info@tunze.com
www.tunze.com

TUNZE®
Aquatic Eco Engineering

Garantie

Für das von TUNZE® Aquarientechnik GmbH hergestellte Gerät wird für einen Zeitraum von vierundzwanzig (24) Monaten ab dem Kaufdatum eine begrenzte Garantie gewährt, die sich auf Material- und Fabrikationsmängel erstreckt. Im Rahmen der entsprechenden Gesetze beschränken sich Ihre Rechtsmittel bei Verletzung der Gewährleistungspflicht auf die Rückgabe des von TUNZE® Aquarientechnik GmbH hergestellten Gerätes zur Reparatur oder zum Ersatz, was im Ermessen des Herstellers liegt. Im Rahmen der entsprechenden Gesetze sind dies die einzigen Rechtsmittel. Folgeschäden und sonstige Schäden sind ausdrücklich davon ausgeschlossen. Defekte Geräte müssen in der Originalverpackung zusammen mit dem Kassenzettel in einer freigemachten Sendung an den Händler oder den Hersteller gesandt werden. Unfreie Sendungen werden vom Hersteller nicht angenommen.

Garantieausschluss besteht auch für Schäden durch unsachgemäße Behandlung (z.B. Wasserschäden), technische Änderungen durch den Käufer, oder durch Anschluss an nicht empfohlene Geräte.

Technische Änderungen, insbesondere solche, die der Sicherheit und dem technischen Fortschritt dienen, behält sich der Hersteller vor.

Guarantee

The unit manufactured by TUNZE® Aquarientechnik GmbH carries a limited guarantee for a period of twenty-four (24) months after the date of purchase covering all defects in material and workmanship. Within the framework of the corresponding laws, your remedies in case of a violation of the guarantee obligation shall be limited to returning the unit manufactured by TUNZE® Aquarientechnik GmbH for repair or replacement at the discretion of the manufacturer. Within the framework of the corresponding laws, the said shall be the only remedies. Consequential damage and/or other damage shall be excluded therefrom explicitly. Defect units shall have to be shipped to the dealer or the manufacturer in the original packaging together with the sales slip in a pre-paid consignment. Unpaid consignments will not be accepted by the manufacturer.

Exclusion from guarantee shall exist also in case of damage caused by inexpert handling (such as water damage), technical modification carried out by the buyer or by connection to devices which have not been recommended.

Subject to technical modifications, especially those which further safety and technical progress.

Customers in USA, please refer to separate Limited Warranty for United States brochure.

Garantie

Cet appareil manufacturé par TUNZE® Aquarientechnik GmbH bénéficie d'une garantie limitée à une durée légale de vingt quatre mois (24) à partir de la date d'achat et concernant les vices de fabrication et de matériaux. Dans le cadre des lois correspondantes, les voies de recours lors d'un dommage se limitent au retour de l'appareil produit par TUNZE® Aquarientechnik GmbH à son service réparation ou au remplacement de l'appareil ce qui reste de l'appréciation du fabricant. Dans le cadre des lois correspondantes, il s'agit de l'unique voie de recours. D'autres dommages et dégâts en sont catégoriquement exclus. Les appareils défectueux doivent être expédiés dans leur emballage d'origine, accompagnés du bordereau de caisse dans un envoi affranchi à l'adresse du commerçant ou du fabricant. Les envois non affranchis ne sont pas acceptés par le fabricant. L'exclusion de garantie concerne aussi les dégâts par traitement incorrect (par exemple des dégâts causés par l'eau), les modifications techniques effectuées par l'acheteur ou le raccordement à des appareillages non recommandés par le fabricant.

Le fabricant se réserve le droit d'effectuer des modifications techniques, en particulier dans le domaine de la sécurité et du progrès technique.

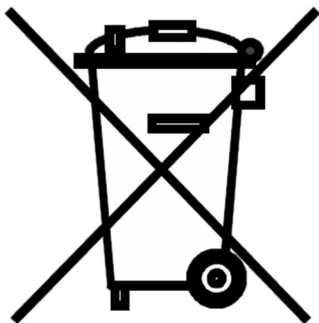

Entsorgung

(nach RL2002/96/EG)

Die Komponenten der Geräte dürfen nicht dem normalen Hausmüll zugeführt werden, sondern müssen fachgerecht entsorgt werden.

Wichtig für Deutschland: Gerät über Ihre kommunale Entsorgungsstelle entsorgen.

Disposal

(according to RL2002/96/EG)

The components of the devices may not be disposed of together with the regular domestic waste and must be disposed of in a professional manner.

Important for Germany: Disposal of equipment at your appropriate municipal facility.

Gestion des déchets

(directive RL2002/96/EG)

Cet appareil ne doit pas être jeté dans les poubelles domestiques mais dans les conteneurs spécialement prévus pour ce type de produits.